

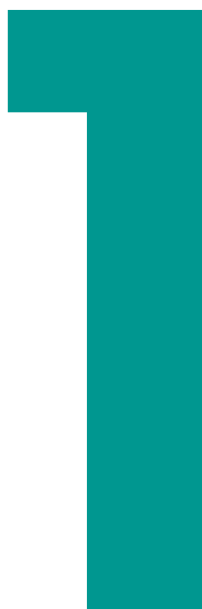

Lettoni per terapia



2 Lettoni UnionVISIT e UnionTHER

13 Lettoni SINTHESI

20 Lettoni UnionTEST

26 Lettoni UnionBOBATH

31 Accessori per i lettini

32 Lettoni linea Wesseling

34 Lettoni di base

42 Lettoni a valigia

48 Cuscini postura

49 Complementi di arredo

Lettoni per visita e trattamenti.

UnionVisit **UnionTher**

1 - DESIGN

tutelato da modello comunitario depositato.

2 - REGOLAZIONE ALTEZZA

elettrica o idraulica.

3 - REGOLAZIONE SEZIONI

con comandi ergonomici servo-assistita da molle a gas.

4 - PANNELLI CON BOCCOLE

che assicurano la massima stabilità di fissaggio del pannello al telaio.

5 - FORO NASO-BOCCA

6 - RUOTE

antitraccia, retrattili con unico comando a pedale.

7 - ACCESSIBILITA'

laterale per sollevapersona o carrelli elettromedicali.

8 - CARICABATTERIA

incluso per uso in assenza di corrente con accessorio batteria AC0017.

9 - PERSONALIZZAZIONE

previo studio di fattibilità.



Tipo di lettino: visita e trattamenti per terapia fisica
Sezione della testata: funzione di schienale
Foro naso-bocca: di serie
Regolazione della testata: con molla a gas
Larghezza delle sezioni: 4 misure disponibili
Regolazione altezza: elettrica o idraulica, cm 47-97
Configurazione possibile: con ruote e/o spondine laterali
Carico in sicurezza: 200 kg



Lettino rappresentato
LV111 A1 W6

ACCESSORI (illustrati a pag. 31)

- AC0017 BATTERIA AUSILIARIA
- AC0020 TAPPO FORO NASO/BOCCA
- AC0024 CUSCINO FACCIALE
- AC0031 PORTA LENZUOLINO
- AC0032 PORTA LENZUOLINO RIBALTABILE
- AC0033 PORTA LENZUOLINO VERTICALE
- AC0034 LENZUOLINO 2 VELI
- AC0035 LENZUOLO GRANDE
- AC0036 TELINO DI PROTEZIONE
- AC0037 PEDALIERA AGGIUNTIVA 1 MOTORE
- AC0039 PULSANTIERA AGGIUNTIVA 1 MOTORE
- AC0041 SUPPORTO PULSANTIERA

PER ORDINARE:

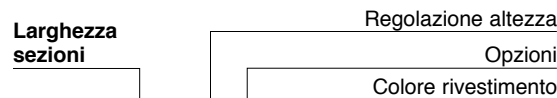

Come costruire il codice



larghezza sezioni	<p>VISIT 1 LV111 W</p>	<p>VISIT LARGE LV121 W</p>	<p>VISIT EXTRA LARGE LV131 W</p>	<p>VISIT NAR LV141 W</p>		
	regolazione altezza	<p>A Elettrica con pedaliera</p>	<p>B Elettrica con barra perimetrale</p>	<p>C Idraulica</p>		
		opzioni	<p>1 Senza opzioni</p>	<p>2 Con kit ruote</p>	<p>3 Spondine</p>	<p>4 Kit ruote e spondine</p>
			colore rivestimento			
<p>A 8 4 B D Z F 9 H S T 6 R 1 2 3 L 7 M P</p>						

Tipo di lettino: visita e trattamenti
Sezione della testata: funzione di schienale
Foro naso-bocca: di serie
Regolazione della sezioni: con molla a gas
Posizioni consentite: trendelenburg
Regolazione altezza: elettrica o idraulica, cm 47-97
Configurazione possibile: con ruote azionabili da unico pedale
Carico in sicurezza: 200 kg



Lettino rappresentato
LV151 A1 W6

ACCESSORI (illustrati a pag. 31)

- AC0017 BATTERIA AUSILIARIA
- AC0020 TAPPO FORO NASO/BOCCA
- AC0024 CUSCINO FACCIALE
- AC0031 PORTA LENZUOLINO
- AC0032 PORTA LENZUOLINO RIBALTABILE
- AC0033 PORTA LENZUOLINO VERTICALE
- AC0034 LENZUOLINO 2 VELI
- AC0035 LENZUOLO GRANDE
- AC0036 TELINO DI PROTEZIONE
- AC0037 PEDALIERA AGGIUNTIVA 1 MOTORE
- AC0039 PULSANTIERA AGGIUNTIVA 1 MOTORE
- AC0041 SUPPORTO PULSANTIERA

PER ORDINARE:

Come costruire il codice

L V 1 5 1 **W**

Regolazione altezza

Opzioni

Colore rivestimento

	<p>VISIT TREND</p> <p>L V 1 5 1 W</p>			
regolazione altezza	<p>A Elettrica con pedaliera</p>	<p>B Elettrica con barra perimetrale</p>	<p>C Idraulica</p>	
opzioni	<p>1 Senza opzioni</p>	<p>2 Con kit ruote</p>		
colore rivestimento	<p>A B 4 B D Z F 9 H S T 6 R 1 2 3 L 7 M P</p>			

Tipo di lettino: visita e trattamenti
Sezione della testata: funzione di schienale
Foro naso-bocca: di serie
Regolazione delle sezioni: con molla a gas
Posizioni consentite: relax a gambe flesse
Regolazione altezza: elettrica o idraulica, cm 47-97
Configurazione possibile: con ruote e/o spondine laterali
Carico in sicurezza: 200 kg



Letino rappresentato
LV161 A1 W6

ACCESSORI (illustrati a pag. 31)

- AC0017 BATTERIA AUSILIARIA
- AC0020 TAPPO FORO NASO/BOCCA
- AC0024 CUSCINO FACCIALE
- AC0031 PORTA LENZUOLINO
- AC0032 PORTA LENZUOLINO RIBALTABILE
- AC0033 PORTA LENZUOLINO VERTICALE
- AC0034 LENZUOLINO 2 VELI
- AC0035 LENZUOLO GRANDE
- AC0036 TELINO DI PROTEZIONE
- AC0037 PEDALIERA AGGIUNTIVA 1 MOTORE
- AC0039 PULSANTIERA AGGIUNTIVA 1 MOTORE
- AC0041 SUPPORTO PULSANTIERA

PER ORDINARE:

Regolazione altezza
Opzioni
Colore rivestimento

Come costruire il codice

L V 1 6 1 **W**

	<p>VISIT FLEXION</p> <p>L V 1 6 1 W</p>			
regolazione altezza	<p>A Elettrica con pedaliera</p>	<p>B Elettrica con barra perimetrale</p>	<p>C Idraulica</p>	
opzioni	<p>1 Senza opzioni</p>	<p>2 Con kit ruote</p>	<p>3 Spondine</p>	<p>4 Kit ruote e spondine</p>
colore rivestimento	<p>A B 4 B D Z F 9 H S T 6 R 1 2 3 L 7 M P</p>			

Tipo di lettino: visita e trattamenti
Sezione della testata: funzione di schienale di serie
Foro naso-bocca: di serie
Regolazione della testata: con molla a gas
Larghezza delle sezioni: 2 misure disponibili
Regolazione altezza: elettrica o idraulica, cm 47-97
Ruote grandi con freno: di serie, con blocco direzione
Configurazione possibile: spondine laterali
Carico in sicurezza: 200 kg



Lettino rappresentato
LV211 D1 W6

ACCESSORI (illustrati a pag. 31)

- AC0017 BATTERIA AUSILIARIA
- AC0020 TAPPO FORO NASO/BOCCA
- AC0024 CUSCINO FACIALE
- AC0031 PORTA LENZUOLINO
- AC0033 PORTA LENZUOLINO VERTICALE
- AC0034 LENZUOLINO 2 VELI
- AC0035 LENZUOLO GRANDE
- AC0036 TELINO DI PROTEZIONE
- AC0037 PEDALIERA AGGIUNTIVA 1 MOTORE
- AC0039 PULSANTIERA AGGIUNTIVA 1 MOTORE
- AC0041 SUPPORTO PULSANTIERA

PER ORDINARE:

Larghezza sezioni **Regolazione altezza**
 Opzioni
 Colore rivestimento

Come costruire il codice



larghezza sezioni	<p>VISIT MOBIL</p> <p>L V 2 1 1 W</p>	<p>VISIT MOBIL LARGE</p> <p>L V 2 2 1 W</p>		
	regolazione altezza	<p>D Elettrica con pulsantiera</p>	<p>C Idraulica</p>	
opzioni	<p>1 Senza opzioni</p>	<p>3 Spondine</p>		
colore rivestimento				

Tipo di lettino: per visita e manipolazioni di serie, con tappo
Foro naso-bocca: di serie, con tappo
Regolazione delle sezioni: con molla/e a gas
Posizioni consentite: seduta con schienale, trendelenburg parziale (per i modelli LH112 – LH113) relax a gambe flesse (per il modello LH114)
Regolazione altezza: elettrica o idraulica, cm 47-97
Accessorio da segnalare: braccioli laterali ribaltabili (AC0018)
Configurazione possibile: con ruote azionabili da unico pedale
Carico in sicurezza: 200 kg



Lettino rappresentato
LH114 B2 WR

ACCESSORI (illustrati a pag. 31)

- AC0005 CINGHIA (Solo per Ther 1)
- AC0016 KIT BARRE (Solo per Ther 1)
- AC0017 BATTERIA AUSILIARIA
- AC0018 BRACCIOLI LATERALI
- AC0021 ASTA TESTATA
- AC0023 CUSCINO CERVICALE (Solo per Ther 2 e Nar)
- AC0024 CUSCINO FACCIALE
- AC0031 PORTA LENZUOLINO
- AC0032 PORTA LENZUOLINO RIBALTABILE
- AC0033 PORTA LENZUOLINO VERTICALE
- AC0034 LENZUOLINO 2 VELI
- AC0035 LENZUOLO GRANDE
- AC0036 TELINO DI PROTEZIONE
- AC0037 PEDALIERA AGGIUNTIVA 1 MOTORE



PER ORDINARE:

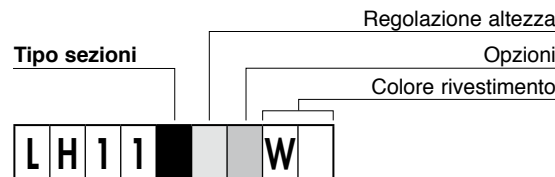

Come costruire il codice

tipo sezioni	<p>THER 1 LH1111W</p>	<p>THER 2 LH112W</p>	<p>THER NAR LH113W</p>	<p>THER FLEXION LH114W</p>
	<p>A Elettrica con pedaliera</p>	<p>B Elettrica con barra perimetrale</p>	<p>C Idraulica</p>	
	<p>1 Senza opzioni</p>	<p>2 Con kit ruote</p>		
	<p>colore rivestimento</p> <p>A B 4 B D Z F 9 H S T 6 R 1 2 3 L 7 M P</p>			

Tipo di lettino: per visita e manipolazioni
Sezione di testata: con braccioli regolabili di serie, con tappo
Foro naso-bocca: con molla/e a gas
Regolazione delle sezioni: con molla/e a gas
Posizioni consentite: seduta con schienale, trendelenburg parziale, (per i mod. LH122 - LH123) relax a gambe flesse (per il mod. LH124)
Regolazione altezza: elettrica o idraulica, cm 47-97
Accessorio da segnalare: braccioli laterali ribaltabili (AC0018)
Configurazione possibile: con ruote azionabili da unico pedale
Carico in sicurezza: 200 kg



Letto rappresentato
LH124 B2 WR

ACCESSORI (illustrati a pag. 31)

- AC0005 CINGHIA (Solo per Ther Plus 1)
- AC0016 KIT BARRE (Solo per Ther Plus 1)
- AC0017 BATTERIA AUSILIARIA
- AC0018 BRACCIOLI LATERALI
- AC0021 ASTA TESTATA
- AC0023 CUSCINO CERVICALE (Solo per Ther 2 e Nar)
- AC0024 CUSCINO FACCIALE
- AC0031 PORTA LENZUOLINO
- AC0032 PORTA LENZUOLINO RIBALTABILE
- AC0033 PORTA LENZUOLINO VERTICALE
- AC0034 LENZUOLINO 2 VELI
- AC0035 LENZUOLO GRANDE
- AC0036 TELINO DI PROTEZIONE
- AC0037 PEDALIERA AGGIUNTIVA 1 MOTORE



PER ORDINARE:

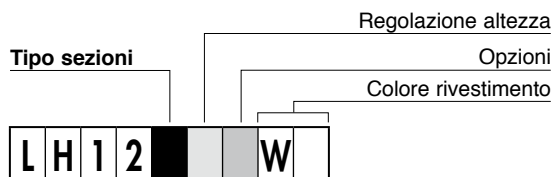

Come costruire il codice

tipo sezioni	<p>THER PLUS 1 LH121W</p>	<p>THER PLUS 2 LH122W</p>	<p>THER PLUS NAR LH123W</p>	<p>THER PLUS FLEXION LH124W</p>	
	regolazione altezza	<p>A Elettrica con pedaliera</p>	<p>B Elettrica con barra perimetrale</p>	<p>C Idraulica</p>	
		opzioni	<p>1 Senza opzioni</p>	<p>2 Con kit ruote</p>	
	colore rivestimento		<p>A B 4 B D Z F 9 H S T 6 R 1 2 3 L 7 M P</p>		

Tipo di lettino: per visita e manipolazioni
Utilizzo aggiuntivo: per visita in ginecologia
Foro naso-bocca: di serie, con tappo
Regolazione delle sezioni: con molla/e a gas
Posizioni consentite: seduta con schienale, trendelenburg parziale, in posizione per visita ginecologica
Regolazione altezza: elettrica o idraulica, cm 47-97
Dotazione da segnalare: supporti per gambe
Configurazione possibile: con ruote azionabili da unico pedale
Carico in sicurezza: 200 kg

I reggicoste sono compresi nella fornitura



Letino rappresentato
LH118 B2 WR

ACCESSORI (illustrati a pag. 31)

- AC0017 BATTERIA AUSILIARIA
- AC0018 BRACCIOLI LATERALI
- AC0021 ASTA TESTATA
- AC0023 CUSCINO CERVICALE
- AC0024 CUSCINO FACIALE
- AC0030 RIVESTIMENTO REGGICOSCE
- AC0031 PORTA LENZUOLINO
- AC0032 PORTA LENZUOLINO RIBALTABILE
- AC0033 PORTA LENZUOLINO VERTICALE
- AC0034 LENZUOLINO 2 VELI
- AC0035 LENZUOLO GRANDE
- AC0036 TELINO DI PROTEZIONE
- AC0037 PEDALIERA AGGIUNTIVA 1 MOTORE



PER ORDINARE:

Regolazione altezza
Opzioni
Colore rivestimento

Come costruire il codice

L H 1 1 8 W

	<p>THER GYN</p> <p>L H 1 1 8 W</p>	
regolazione altezza	<p>A Elettrica con pedaliera</p>	<p>B Elettrica con barra perimetrale</p>
	<p>C Idraulica</p>	
opzioni	<p>1 Senza opzioni</p>	<p>2 Con kit ruote</p>
colore rivestimento	<p>A B 4 B D Z F 9 H S T 6 R 1 2 3 L 7 M P</p>	

Tipo di lettino: per visita e manipolazioni
Sezione di testata: con o senza braccioli regolabili
Foro naso-bocca: di serie, con tappo
Regolazione delle sezioni: con molla/e a gas
Posizioni consentite: seduta con schienale, trendelenburg, angolazione centrale
Regolazione altezza: elettrica o idraulica, cm 47-97
Accessorio da segnalare: braccioli laterali ribaltabili (AC0018)
Configurazione possibile: con ruote azionabili da unico pedale
Carico in sicurezza: 200 kg



Letto rappresento
LH127 B2 WR

ACCESSORI (illustrati a pag. 31)

- AC0017 BATTERIA AUSILIARIA
- AC0018 BRACCIOLI LATERALI
- AC0021 ASTA LETTO
- AC0024 CUSCINO FACCIALE
- AC0031 PORTA LENZUOLINO
- AC0032 PORTA LENZUOLINO RIBALTABILE
- AC0033 PORTA LENZUOLINO VERTICALE
- AC0034 LENZUOLINO 2 VELI
- AC0035 LENZUOLO GRANDE
- AC0036 TELINO DI PROTEZIONE
- AC0037 PEDALIERA AGGIUNTIVA 1 MOTORE



PER ORDINARE:

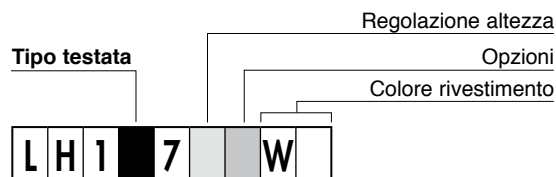

Come costruire il codice

tipo testata	<p>THER MODULAR</p> <p>L H 1 1 7 W</p>	<p>THER PLUS MODULAR</p> <p>L H 1 2 7 W</p>		
	regolazione altezza	<p>A Elettrica con pedaliera</p>	<p>B Elettrica con barra perimetrale</p>	<p>C Idraulica</p>
opzioni	<p>1 Senza opzioni</p>	<p>2 Con kit ruote</p>		
colore rivestimento	<p>A B 4 B D Z F 9 H S T 6 R 1 2 3 L 7 M P</p>			

Tipo di lettino: per manipolazioni
Utilizzo specifico: in osteopatia
Foro naso-bocca: di serie, con tappo
Regolazione della testata: con molla a gas
Regolazione altezza: elettrica o idraulica, cm 47-97
In dotazione da segnalare: imbottiture ad alta densità
Accessorio da segnalare: scarico braccia (AC0019)
Configurazione possibile: con ruote azionabili da unico pedale
Carico in sicurezza: k g 200



Possibilità di invertire la testata



Letino rappresentato
LH135 B2 WZ

ACCESSORI (illustrati a pag. 31)

- AC0017 BATTERIA AUSILIARIA
- AC0019 BRACCIOLO TRASVERSALE
- AC0021 ASTA LETTO
- AC0024 CUSCINO FACCIALE
- AC0031 PORTA LENZUOLINO
- AC0032 PORTA LENZUOLINO RIBALTABILE
- AC0033 PORTA LENZUOLINO VERTICALE
- AC0034 LENZUOLINO 2 VELI
- AC0035 LENZUOLO GRANDE
- AC0036 TELINO DI PROTEZIONE
- AC0037 PEDALIERA AGGIUNTIVA 1 MOTORE

PER ORDINARE:

Regolazione altezza
Opzioni
Colore rivestimento

Come costruire il codice

L	H	1	3	5			W
---	---	---	---	---	--	--	---

	<p>THER OSTEO</p> <table border="1" style="border-collapse: collapse; text-align: center;"> <tr> <td style="width: 30px; height: 30px;">L</td> <td style="width: 30px; height: 30px;">H</td> <td style="width: 30px; height: 30px;">1</td> <td style="width: 30px; height: 30px;">3</td> <td style="width: 30px; height: 30px;">5</td> <td style="width: 30px; height: 30px;"> </td> <td style="width: 30px; height: 30px;"> </td> <td style="width: 30px; height: 30px;">W</td> </tr> </table>	L	H	1	3	5			W														
L	H	1	3	5			W																
regolazione altezza	<p>A Elettrica con pedaliera</p>	<p>B Elettrica con barra perimetrale</p>	<p>C Idraulica</p>																				
opzioni	<p>1 Senza opzioni</p>	<p>2 Con kit ruote</p>																					
colore rivestimento	<table border="1" style="border-collapse: collapse; text-align: center;"> <tr> <td style="width: 20px; height: 20px;">A</td> <td style="width: 20px; height: 20px;">B</td> <td style="width: 20px; height: 20px;">4</td> <td style="width: 20px; height: 20px;">B</td> <td style="width: 20px; height: 20px;">D</td> <td style="width: 20px; height: 20px;">Z</td> <td style="width: 20px; height: 20px;">F</td> <td style="width: 20px; height: 20px;">9</td> <td style="width: 20px; height: 20px;">H</td> <td style="width: 20px; height: 20px;">S</td> <td style="width: 20px; height: 20px;">T</td> <td style="width: 20px; height: 20px;">6</td> <td style="width: 20px; height: 20px;">R</td> <td style="width: 20px; height: 20px;">1</td> <td style="width: 20px; height: 20px;">2</td> <td style="width: 20px; height: 20px;">3</td> <td style="width: 20px; height: 20px;">L</td> <td style="width: 20px; height: 20px;">7</td> <td style="width: 20px; height: 20px;">M</td> <td style="width: 20px; height: 20px;">P</td> </tr> </table>			A	B	4	B	D	Z	F	9	H	S	T	6	R	1	2	3	L	7	M	P
A	B	4	B	D	Z	F	9	H	S	T	6	R	1	2	3	L	7	M	P				

Tipo di lettino: per manipolazioni metodo R.P.G.
Utilizzo specifico: di serie, con tappo foro naso-bocca:
Foro naso-bocca: con molla a gas
Regolazione della testata: con molla a gas
Regolazione altezza: elettrica o idraulica, cm 47-97
In dotazione da segnalare: braccioli ruotabili fino a 180°, imbottitura ad alta densità
Accessori da segnalare: asta testata (AC0021), asta a muro (AC0022)
Configurazione possibile: con ruote azionabili da unico pedale
Carico in sicurezza: kg 200



I due braccioli laterali possono ruotare fino a 180° e traslare di 12 cm.

ACCESSORI (illustrati a pag. 31)

- AC0017 BATTERIA AUSILIARIA
- AC0021 ASTA TESTATA
- AC0022 ASTA A MURO
- AC0024 CUSCINO FACCIALE
- AC0031 PORTA LENZUOLINO
- AC0032 PORTA LENZUOLINO RIBALTABILE
- AC0033 PORTA LENZUOLINO VERTICALE
- AC0034 LENZUOLINO 2 VELI
- AC0035 LENZUOLO GRANDE
- AC0036 TELINO DI PROTEZIONE
- AC0037 PEDALIERA AGGIUNTIVA 1 MOTORE



Letto rappresento
LH126 B2 WZ

PER ORDINARE:

Regolazione altezza

Opzioni

Colore rivestimento

Come costruire il codice

L H 1 2 6 **W**

	<p>THER PLUS GLOBAL</p> <p>L H 1 2 6 W</p>	<p>Accessorio Asta testata</p>	<p>Accessorio Asta a Muro</p>	
<p>regolazione altezza</p>	<p>A Elettrica con pedaliera</p>	<p>B Elettrica con barra perimetrale</p>	<p>C Idraulica</p>	
<p>opzioni</p>	<p>1 Senza opzioni</p>	<p>2 Con kit ruote</p>		
<p>colore rivestimento</p>	<p>A B 4 B D Z F 9 H S T 6 R 1 2 3 L 7 M P</p>			

Letini professionali da visita, trattamenti e manipolazioni, regolabili elettricamente in altezza. Sezioni mobili regolabili con sistema servoassistito da molle a gas o elettricamente.

1 - DESIGN

tutelato da modello comunitario depositato.

2 - REGOLAZIONE IN ALTEZZA

solo elettrica.

3 - REGOLAZIONE SEZIONI

con comandi ergonomici servo-assistita da molle a gas o unità motore.

4 - SECONDO UNITÀ MOTORE

per regolazione della sezione del tronco.

5 - COMANDI SULLA TESTATA

per regolazione delle motorizzazioni.

6 - PANNELLI CON BOCCOLE

che assicurano la massima stabilità di fissaggio del pannello al telaio.

7 - FORO NASO-BOCCA

di tipo allungato.

8 - RUOTE

antitraccia, retrattili con unico comando a pedale.

9 - ACCESSIBILITÀ

laterale per sollevapersona o carrelli elettromedicali.

10 - CARICABATTERIA

incluso per uso in assenza di corrente con accessorio batteria AC0017.

11 - PERSONALIZZAZIONE

previo studio di fattibilità.



Tipo di lettino: per manipolazioni
Sezione di testata: comando per regolazioni elettriche di serie, con tappo di serie, con tappo
Foro naso-bocca: con molla/e a gas
Regolazione sezioni testa-gambe: con unità motore
Regolazione sezione tronco: con unità motore
Posizioni consentite: ampia serie in flessione/estensione, simmetriche o asimmetriche
Regolazione altezza lettino: elettrica, cm 48-100
Configurazione possibile: con ruote e/o braccioli RPG
Carico in sicurezza: kg 180

ACCESSORI (illustrati a pag. 31)

AC0017 BATTERIA AUSILIARIA
 AC0022 ASTA A MURO
 AC0024 CUSCINO FACIALE
 AC0032 PORTA LENZUOLINO RIBALTABILE
 AC0033 PORTA LENZUOLINO VERTICALE
 AC0034 LENZUOLINO 2 VELI
 AC0035 LENZUOLO GRANDE
 AC0036 TELINO DI PROTEZIONE
 AC0037 PEDALIERA AGGIUNTIVA
 AC0038 PEDALIERA AGGIUNTIVA 2 MOTORI
 AC0039 PULSANTIERA AGGIUNTIVA 1 MOTORE
 AC0040 PULSANTIERA AGGIUNTIVA 2 MOTORI
 AC0041 SUPPORTO PULSANTIERA



Codice lettino rappresentato
LS373 B2 WR

PER ORDINARE:

Tipo sezioni Regolazione altezza
Opzioni
Colore rivestimento

Come costruire il codice

L	S	3	7	■	■	■	■	■	W
---	---	---	---	---	---	---	---	---	---

tipo sezioni	 SINTHESI SINGLE <table border="1" style="border-collapse: collapse; text-align: center;"> <tr> <td style="width: 25px;">L</td> <td style="width: 25px;">S</td> <td style="width: 25px;">3</td> <td style="width: 25px;">7</td> <td style="width: 25px;">1</td> <td style="width: 25px;">■</td> <td style="width: 25px;">■</td> <td style="width: 25px;">■</td> <td style="width: 25px;">■</td> <td style="width: 25px;">W</td> </tr> </table>	L	S	3	7	1	■	■	■	■	W	 SINTHESI DOUBLE <table border="1" style="border-collapse: collapse; text-align: center;"> <tr> <td style="width: 25px;">L</td> <td style="width: 25px;">S</td> <td style="width: 25px;">3</td> <td style="width: 25px;">7</td> <td style="width: 25px;">2</td> <td style="width: 25px;">■</td> <td style="width: 25px;">■</td> <td style="width: 25px;">■</td> <td style="width: 25px;">■</td> <td style="width: 25px;">W</td> </tr> </table>	L	S	3	7	2	■	■	■	■	W		
L	S	3	7	1	■	■	■	■	W															
L	S	3	7	2	■	■	■	■	W															
regolazione altezza	 A Elettrica con pedaliera	 B Elettrica con barra perimetrale	 E Elettrica con pedaliera 2 motori																					
opzioni	1 Senza opzioni	2 Con kit ruote	5 Braccioli RPG	6 Kit ruote e Braccioli RPG																				
colore rivestimento	<table border="1" style="border-collapse: collapse; text-align: center;"> <tr> <td style="width: 25px;">A</td> <td style="width: 25px;">8</td> <td style="width: 25px;">4</td> <td style="width: 25px;">B</td> <td style="width: 25px;">D</td> <td style="width: 25px;">Z</td> <td style="width: 25px;">F</td> <td style="width: 25px;">9</td> <td style="width: 25px;">H</td> <td style="width: 25px;">S</td> <td style="width: 25px;">T</td> <td style="width: 25px;">6</td> <td style="width: 25px;">R</td> <td style="width: 25px;">1</td> <td style="width: 25px;">2</td> <td style="width: 25px;">3</td> <td style="width: 25px;">L</td> <td style="width: 25px;">7</td> <td style="width: 25px;">M</td> <td style="width: 25px;">P</td> </tr> </table>				A	8	4	B	D	Z	F	9	H	S	T	6	R	1	2	3	L	7	M	P
A	8	4	B	D	Z	F	9	H	S	T	6	R	1	2	3	L	7	M	P					



PER ORDINARE:

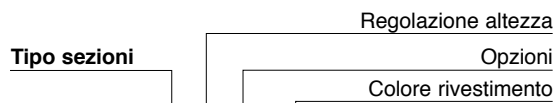

Come costruire il codice

L S 3 7 [] [] W

<p>tipo sezioni</p>	<p>SINTHESI SPLIT</p> <p>L S 3 7 3 [] W</p>	<p>SINTHESI NAR</p> <p>L S 3 7 5 [] W</p>		
<p>regolazione altezza</p>	<p>A Elettrica con pedaliera</p>	<p>B Elettrica con barra perimetrale</p>	<p>E Elettrica con pedaliera 2 motori</p>	
<p>opzioni</p>	<p>1 Senza opzioni</p>	<p>2 Con kit ruote</p>	<p>5 Braccioli RPG</p>	<p>6 Kit ruote e Braccioli RPG</p>
<p>colore rivestimento</p>	<p>A 8 4 B D Z F 9 H S T 6 R 1 2 3 L 7 M P</p>			

Tipo di lettino: per manipolazioni
Sezione di testata: comando per regolazioni elettriche - con braccioli di serie, con tappo
Foro naso-bocca: con molla/e a gas
Regolazione sezioni testa-gambe: con unità motore
Regolazione sezione tronco: con unità motore
Posizioni consentite: ampia serie in flessione/estensione, simmetriche o asimmetriche
Regolazione altezza: elettrica, cm 48-100
Configurazione possibile: con ruote e/o braccioli RPG
Carico in sicurezza: kg 180

Codice lettino rappresentato
LS383 B2 WR

ACCESSORI (illustrati a pag. 31)

- AC0017 BATTERIA AUSILIARIA
- AC0022 ASTA A MURO
- AC0024 CUSCINO FACIALE
- AC0032 PORTA LENZUOLINO RIBALTABILE
- AC0033 PORTA LENZUOLINO VERTICALE
- AC0034 LENZUOLINO 2 VELI
- AC0035 LENZUOLO GRANDE
- AC0036 TELINO DI PROTEZIONE
- AC0037 PEDALIERA AGGIUNTIVA
- AC0038 PEDALIERA AGGIUNTIVA 2 MOTORI
- AC0039 PULSANTIERA AGGIUNTIVA 1 MOTORE
- AC0040 PULSANTIERA AGGIUNTIVA 2 MOTORI
- AC0041 SUPPORTO PULSANTIERA



PER ORDINARE:

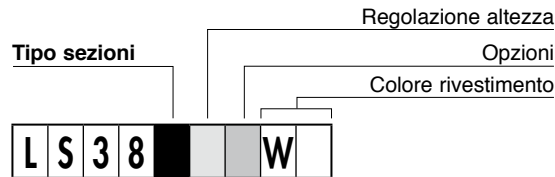

Come costruire il codice

tipo sezioni	<p>SINTHESI PLUS SINGLE</p> <p>L S 3 8 1 W</p>	<p>SINTHESI PLUS DOUBLE</p> <p>L S 3 8 2 W</p>		
	regolazione altezza	<p>A Elettrica con pedaliera</p>	<p>B Elettrica con barra perimetrale</p>	<p>E Elettrica con pedaliera 2 motori</p>
opzioni	<p>1 Senza opzioni</p>	<p>2 Con kit ruote</p>	<p>5 Braccioli RPG</p>	<p>6 Kit ruote e Braccioli RPG</p>
colore rivestimento	<p> A 8 4 B D Z F 9 H S T 6 R 1 2 3 L 7 M P </p>			



PER ORDINARE:

Tipo sezioni Regolazione altezza
Opzioni
Colore rivestimento

Come costruire il codice

L S 3 8 **W**

tipo sezioni	<p>SINTHESI PLUS SPLIT</p> <p>L S 3 8 3 W</p>	<p>SINTHESI PLUS NAR</p> <p>L S 3 8 5 W</p>		
regolazione altezza	<p>A Elettrica con pedaliera</p>	<p>B Elettrica con barra perimetrale</p>	<p>E Elettrica con pedaliera 2 motori</p>	
opzioni	<p>1 Senza opzioni</p>	<p>2 Con kit ruote</p>	<p>5 Braccioli RPG</p>	<p>6 Kit ruote e Braccioli RPG</p>
colore rivestimento	<p>A 8 4 B D Z F 9 H S T 6 R 1 2 3 L 7 M P</p>			

Tipo di lettino: per manipolazioni
Sezione di testata: con pannello di comando per regolazioni elettriche con o senza braccioli regolabili
Foro naso-bocca: di serie, con tappo
Regolazione sezioni testa-gambe: con molla/e a gas
Regolazione sezione tronco: con unità motore
Posizioni consentite: ampia serie in flessione/estensione, simmetriche o asimmetriche
Regolazione altezza: elettrica, cm 48-100
Configurazione possibile: con ruote e/o braccioli RPG
Carico in sicurezza: kg 180



Codice lettino rappresentato
LS374 B2 WR

ACCESSORI (illustrati a pag. 31)







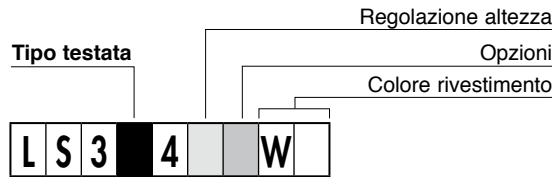







- AC0017 BATTERIA AUSILIARIA
- AC0022 ASTA A MURO
- AC0024 CUSCINO FACCIALE
- AC0032 PORTA LENZUOLINO RIBALTABILE
- AC0033 PORTA LENZUOLINO VERTICALE
- AC0034 LENZUOLINO 2 VELI
- AC0035 LENZUOLO GRANDE
- AC0036 TELINO DI PROTEZIONE
- AC0037 PEDALIERA AGGIUNTIVA
- AC0038 PEDALIERA AGGIUNTIVA 2 MOTORI
- AC0039 PULSANTIERA AGGIUNTIVA 1 MOTORE
- AC0040 PULSANTIERA AGGIUNTIVA 2 MOTORI
- AC0041 SUPPORTO PULSANTIERA



PER ORDINARE:



tipo testata	<p>SINTHESI MITO</p> <table border="1" style="border-collapse: collapse; text-align: center;"> <tr> <td style="width: 20px; height: 20px;">L</td> <td style="width: 20px; height: 20px;">S</td> <td style="width: 20px; height: 20px;">3</td> <td style="width: 20px; height: 20px;">7</td> <td style="width: 20px; height: 20px;">4</td> <td style="width: 20px; height: 20px;">W</td> </tr> </table>	L	S	3	7	4	W	<p>SINTHESI PLUS MITO</p> <table border="1" style="border-collapse: collapse; text-align: center;"> <tr> <td style="width: 20px; height: 20px;">L</td> <td style="width: 20px; height: 20px;">S</td> <td style="width: 20px; height: 20px;">3</td> <td style="width: 20px; height: 20px;">8</td> <td style="width: 20px; height: 20px;">4</td> <td style="width: 20px; height: 20px;">W</td> </tr> </table>	L	S	3	8	4	W									
L	S	3	7	4	W																		
L	S	3	8	4	W																		
regolazione altezza	<p>A Elettrica con pedaliera</p>	<p>B Elettrica con barra perimetrale</p>	<p>E Elettrica con pedaliera 2 motori</p>																				
opzioni	<p>1 Senza opzioni</p>	<p>2 Con kit ruote</p>	<p>5 Braccioli RPG</p>	<p>6 Kit ruote e Braccioli RPG</p>																			
colore rivestimento	<table border="1" style="border-collapse: collapse; text-align: center;"> <tr> <td style="width: 20px; height: 20px;">A</td> <td style="width: 20px; height: 20px;">8</td> <td style="width: 20px; height: 20px;">4</td> <td style="width: 20px; height: 20px;">B</td> <td style="width: 20px; height: 20px;">D</td> <td style="width: 20px; height: 20px;">Z</td> <td style="width: 20px; height: 20px;">F</td> <td style="width: 20px; height: 20px;">9</td> <td style="width: 20px; height: 20px;">H</td> <td style="width: 20px; height: 20px;">S</td> <td style="width: 20px; height: 20px;">T</td> <td style="width: 20px; height: 20px;">6</td> <td style="width: 20px; height: 20px;">R</td> <td style="width: 20px; height: 20px;">1</td> <td style="width: 20px; height: 20px;">2</td> <td style="width: 20px; height: 20px;">3</td> <td style="width: 20px; height: 20px;">L</td> <td style="width: 20px; height: 20px;">7</td> <td style="width: 20px; height: 20px;">M</td> <td style="width: 20px; height: 20px;">P</td> </tr> </table>			A	8	4	B	D	Z	F	9	H	S	T	6	R	1	2	3	L	7	M	P
A	8	4	B	D	Z	F	9	H	S	T	6	R	1	2	3	L	7	M	P				

PRINCIPALI POSTURE	DESCRIZIONE
	Supino testa rialzata
	Supino / prono schiena rialzata
	Supino gambe flesse
	Poltrona (sedile reclinabile)
	Stretching gambe
	Contro flessione
	Prono flessione
	Trend negativo
	Trend positivo
	Gambe retroflesse
	Prono braccia in scarico
	Gambe indipendenti Prono / Supino
	Gambe flesse indipendenti
	Sedia per terapia



Questo manuale è fornito gratuitamente con l'acquisto del letto Mi.To.

01778 MANUALE PER LETTINO POSTURALE MI.TO.

Il documento è stato realizzato dall'autore con la finalità di offrire utili indicazioni terapeutiche mediante l'utilizzo dello specifico lettino per trattamenti attivi e passivi con esercizi posturali. Viene messa in evidenza l'educazione respiratoria, la presa di coscienza della propria colonna vertebrale, e a seguire esercizi di mobilitazione, allungamento muscolare, decompressione dei dischi e trazioni, potenziamento e stabilizzazione del rachide, trattamento manuale di patologie (es. spondilolistesi, lombosciatalgia da ernia, scoliosi dolorosa, ipercifosi) ed impiego in attività sportive.

Autore Dr. Francesco Mignani; **Lingue** italiano/inglese
Formato 15 x 21; **Pagine** 30

“L'interpretazione e la comprensione dei meccanismi disfunzionali, indotti dall'alterazione dell'armonia dell'unità corporea, ci portano a considerare quanto sia determinante recuperare tale armonia agendo sul riequilibrio delle fasce, attraverso le catene muscolari, sui principi della loro organizzazione funzionale delle loro possibili correlazioni (ascendenti, discendenti o miste).”

“Se uno o più elementi, endogeni o esogeni, intervengono a perturbare tale armonia, il corpo pur di conservare l'equilibrio si adatta cercando di accordare le priorità all'assenza di dolore. Pur di non soffrire il corpo si piega, si estende, si inclina, diminuisce la sua mobilità e in questi adattamenti difensivi sicuramente meno economici, ricerca il suo comfort. Purtroppo con un notevole dispendio di energia a carico soprattutto delle strutture mio-fasciali.”
(estratto dal manuale)



01945 DVD ESERCIZI POSTURALI CON IL LETTINO MI.TO.

Il video corso teorico-pratico vuole offrire una panoramica sui possibili trattamenti manuali sul paziente combinati ad un più ampio approccio di ginnastica posturale. L'utilizzo del lettino MI.TO. consente anche trattamenti passivi sul paziente, oltre alla possibilità di un lavoro passivo/attivo ed attivo. L'obiettivo è il recupero dell'elasticità e la lotta alle rigidità ed invecchiamento delle strutture.

Vengono trattati tutti gli argomenti già presenti nel manuale di approfondimento - codice 01778. Il lettino MI.TO. rientra nei programmi di formazione nazionale sulla "Metodica Posturale Mignani" e dell'Associazione Milanino Back School - Italia.

Lingue italiano/inglese; **Durata** oltre 90 minuti

Letini polivalenti per impieghi specifici.

1 - DESIGN

tutelato da modello comunitario depositato.

2 - REGOLAZIONE IN ALTEZZA

elettrica o idraulica.

3 - REGOLAZIONE SEZIONI

con comandi ergonomici servo-assistita da molle a gas o unità motore.

4 - SECONDO UNITÀ MOTORE

per regolazione della sezione sedile - schienale (versioni PLUS).

5 - PANNELLI CON BOCCOLE

che assicurano la massima stabilità di fissaggio del pannello al telaio.

6 - VERSATILITÀ

consentita da accessori applicabili.

7 - RUOTE

antitraccia, retrattili con unico comando a pedale.

8 - ACCESSIBILITÀ

laterale per sollevapersona o carrelli elettromedicali.

9 - CARICABATTERIA

incluso per uso in assenza di corrente con accessorio batteria AC0017.

10 - PERSONALIZZAZIONE

previo studio di fattibilità.



ACCESSORI dei lettini Union Test



AC0026
DISPOSITIVO DI BLOCCAGGIO

Per utilizzo degli accessori: asta portaflebo, bracciolo poltrona, bracciolo prelievo.



AC0027
ASTA PORTAFLEBO

In acciaio cromato.



AC0028
BRACCIOLLO POLTRONA

In poliuretano, fornibile singolarmente.



AC0029
BRACCIOLLO PRELIEVO

In poliuretano, fornibile singolarmente.



AC0030
RIVESTIMENTO REGGICOSCE

(definire colore).



Esempi di utilizzo degli accessori asta flebo, bracciolo poltrona e bracciolo prelievo con il dispositivo di bloccaggio

Tipo di lettino: per diagnosi e trattamenti
Utilizzo specifico: in podologia modello con sezione gambe separate
Regolazione delle sezioni: con molla/e a gas
Larghezza sezioni: 2 misure disponibili
Posizioni consentite: seduta tipo poltrona
Regolazione altezza: elettrica o idraulica, cm 60-110
Configurazione possibile: con ruote azionabili da unico pedale
Carico in sicurezza: kg 200



ACCESSORI (illustrati a pag. 31)

- AC0017 BATTERIA AUSILIARIA
- AC0023 CUSCINO CERVICALE
- AC0025 CUSCINO CON FORO
- AC0031 PORTA LENZUOLINO
- AC0033 PORTA LENZUOLINO VERTICALE
- AC0034 LENZUOLINO 2 VELI
- AC0035 LENZUOLO GRANDE
- AC0036 TELINO DI PROTEZIONE
- AC0037 PEDALIERA AGGIUNTIVA 1 MOTORE
- AC0039 PULSANTIERA AGGIUNTIVA 1 MOTORE
- AC0041 SUPPORTO PULSANTIERA

Illustrati a pag. 20, solo per Test e Test Podo

- AC0026 DISPOSITIVO DI BLOCCAGGIO
- AC0027 ASTA PORTAFLEBO
- AC0028 BRACCIOLO POLTRONA
- AC0029 BRACCIOLO PRELIEVO



Codice lettino rappresentato
LE111 A1 WT

PER ORDINARE:

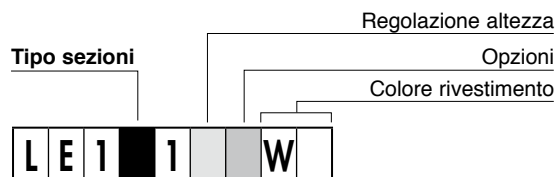

Come costruire il codice

tipo sezioni	<p>TEST LE111 W</p>	<p>TEST LARGE LE121 W</p>	<p>TEST PODO LE141 W</p>	
	<p>A Elettrica con pedaliera</p>			<p>C Idraulica</p>
opzioni	<p>1 Senza opzioni</p>	<p>2 Con kit ruote</p>		
colore rivestimento	<p>A 8 4 B D Z F 9 H S T 6 R 1 2 3 L 7 M P</p>			

Tipo di lettino: per diagnosi e trattamenti
Utilizzo specifico: per indagini eco-doppler, in ginecologia, urologia
Regolazione delle sezioni: con molla/e a gas
Posizioni consentite: seduta tipo poltrona
Regolazione altezza: elettrica o idraulica, cm 60-110
Configurazione possibile: con ruote azionabili da unico pedale
Carico in sicurezza: kg 200

Bracciolo compreso
nella fornitura



ACCESSORI (illustrati a pag. 31)

- AC0017 BATTERIA AUSILIARIA
- AC0023 CUSCINO CERVICALE
- AC0025 CUSCINO CON FORO
- AC0031 PORTA LENZUOLINO
- AC0033 PORTA LENZUOLINO VERTICALE
- AC0034 LENZUOLINO 2 VELI
- AC0035 LENZUOLO GRANDE
- AC0036 TELINO DI PROTEZIONE
- AC0037 PEDALIERA AGGIUNTIVA 1 MOTORE
- AC0039 PULSANTIERA AGGIUNTIVA 1 MOTORE
- AC0041 SUPPORTO PULSANTIERA

Illustrati a pag. 20, solo per Test Urogyn

- AC0026 DISPOSITIVO DI BLOCCAGGIO
- AC0027 ASTA PORTAFLEBO
- AC0028 BRACCIOLO POLTRONA
- AC0029 BRACCIOLO PRELIEVO
- AC0030 RIVESTIMENTO REGGICOSCE



Codice lettino rappresentato
LE131 A1 WT

PER ORDINARE:

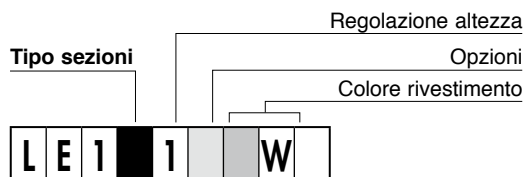

Come costruire il codice

tipo sezioni	<p>TEST ECODOP LE131 W</p>	<p>TEST UROGYN LE151 W</p>	<p>Reggicosce e vaschetta compresi nella fornitura. Per rivestimento reggicosce, vedi accessorio a pag. 20</p>
	<p>A Elettrica con pedaliera</p>	<p>C Idraulica</p>	
regolazione altezza	<p>1 Senza opzioni</p>	<p>2 Con kit ruote</p>	
	opzioni		
colore rivestimento			

Tipo di lettino: per diagnosi e trattamenti
Sezione della testata: con funzione di schienale
Regolazione delle sezioni: con molla/e a gas
Posizioni consentite: seduta tipo poltrona
Regolazione altezza: elettrica o idraulica, cm 60-110
Ruote grandi con freno: di serie, con blocco direzionale
Carico in sicurezza: kg 200



ACCESSORI (illustrati a pag. 31)

- AC0017 BATTERIA AUSILIARIA
- AC0023 CUSCINO CERVICALE
- AC0025 CUSCINO CON FORO
- AC0031 PORTA LENZUOLINO
- AC0033 PORTA LENZUOLINO VERTICALE
- AC0034 LENZUOLINO 2 VELI
- AC0035 LENZUOLO GRANDE
- AC0036 TELINO DI PROTEZIONE
- AC0039 PULSANTIERA AGGIUNTIVA 1 MOTORE
- AC0041 SUPPORTO PULSANTIERA

Illustrati a pag. 20

- AC0026 DISPOSITIVO DI BLOCCAGGIO
- AC0027 ASTA PORTAFLEBO
- AC0028 BRACCIOLO POLTRONA
- AC0029 BRACCIOLO PRELIEVO



Codice lettino rappresentato
LE211 D1 WT

PER ORDINARE:

Regolazione altezza
Opzioni
Colore rivestimento

Come costruire il codice

L E 2 1 1 1 W

	<p>TEST MOBIL</p> <p>L E 2 1 1 1 W</p>	
regolazione altezza	<p>C Idraulica</p>	<p>D Elettrica con pulsantiera</p>
colore rivestimento	<p>A 8 4 B D Z F 9 H S T 6 R 1 2 3 L 7 M P</p>	

Tipo di lettino: per diagnosi e trattamenti
Utilizzo specifico: in podologia il modello con sezione gambe separate
Regolazione sezioni schienale-gambe: con molla/e a gas
Regolazione sezione di seduta: con unità motore
Posizioni consentite: seduta tipo poltrona di relax, di trendelenburg e di contro-trendelenburg
Regolazione altezza: elettrica cm 65-115
Configurazione possibile: con ruote azionabili da unico pedale
Carico in sicurezza: kg 200



ACCESSORI (illustrati a pag. 31)

- AC0017 BATTERIA AUSILIARIA
- AC0023 CUSCINO CERVICALE
- AC0025 CUSCINO CON FORO
- AC0031 PORTA LENZUOLINO
- AC0033 PORTA LENZUOLINO VERTICALE
- AC0034 LENZUOLINO 2 VELI
- AC0035 LENZUOLO GRANDE
- AC0036 TELINO DI PROTEZIONE
- AC0038 PEDALIERA AGGIUNTIVA 2 MOTORI
- AC0040 PULSANTIERA AGGIUNTIVA 2 MOTORI
- AC0041 SUPPORTO PULSANTIERA

Illustrati a pag. 20

- AC0026 DISPOSITIVO DI BLOCCAGGIO
- AC0027 ASTA PORTAFLEBO
- AC0028 BRACCIOLO POLTRONA
- AC0029 BRACCIOLO PRELIEVO



Codice lettino rappresentato
LE341EW6

PER ORDINARE:

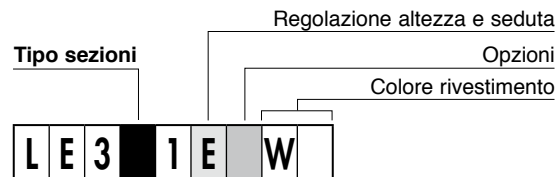

Come costruire il codice

tipo sezioni	<p>TEST PLUS LE311EW</p>	<p>TEST PLUS PODO LE341EW</p>	
	<p>Pedaliera 2 motori</p>		
opzioni	<p>1 Senza opzioni</p>	<p>2 Con kit ruote</p>	
colore rivestimento	<p>A 8 4 B D Z F 9 H S T 6 R 1 2 3 L 7 M P</p>		

Tipo di lettino: per diagnosi e trattamenti
Utilizzo specifico: in ginecologia, in urologia
Regolazione sezioni schienale-gambe: con molla/e a gas
Regolazione sezione di seduta: con unità motore
Posizioni consentite: seduta tipo poltrona, di relax, di trendelenburg e di contro-trendelenburg
Regolazione altezza: elettrica cm 65-115
Dotazione di serie: supporti per le gambe, vaschetta in acciaio rimovibile
Configurazione possibile: con ruote azionabili da unico pedale
Carico in sicurezza: kg 200



Codice lettino rappresentato
LE351 E1 W6

- ACCESSORI** (illustrati a pag. 31)
- AC0017 BATTERIA AUSILIARIA
 - AC0023 CUSCINO CERVICALE
 - AC0025 CUSCINO CON FORO
 - AC0031 PORTA LENZUOLINO
 - AC0033 PORTA LENZUOLINO VERTICALE
 - AC0034 LENZUOLINO 2 VELI
 - AC0035 LENZUOLO GRANDE
 - AC0036 TELINO DI PROTEZIONE
 - AC0038 PEDALIERA AGGIUNTIVA 2 MOTORI
 - AC0040 PULSANTIERA AGGIUNTIVA 2 MOTORI
 - AC0041 SUPPORTO PULSANTIERA

- Illustrati a pag. 20
- AC0026 DISPOSITIVO DI BLOCCAGGIO
 - AC0027 ASTA PORTAFLEBO
 - AC0028 BRACCIOLO POLTRONA
 - AC0029 BRACCIOLO PRELIEVO
 - AC0030 RIVESTIMENTO REGGICOSCE

PER ORDINARE:

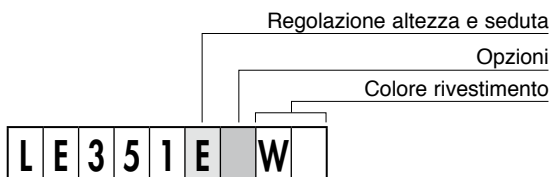

Come costruire il codice

<p>▶</p>	<p>TEST PLUS UROGYN</p> <p>LE351EW</p>	<p>Particolare del rivestimento reggicosce (accessorio AC0030)</p>	
<p>▶</p>	<p>Pedaliera 2 motori</p>		
<p>opzioni ▶</p>	<p>1 Senza opzioni</p>	<p>2 Con kit ruote</p>	
<p>colore rivestimento ▶</p>	<p>A 8 4 B D Z F 9 H S T 6 R 1 2 3 L 7 M P</p>		

Letini per trattamenti manuali.

1 - DESIGN

tutelato da modello comunitario depositato.

2 - REGOLAZIONE IN ALTEZZA

elettrica con due portate a disposizione kg 150 - 250.

3 - REGOLAZIONE SEZIONI

con comandi ergonomici servo-assistita da molle a gas o unità motore.

4 - SECONDO UNITÀ MOTORE

per regolazione della sezione gambe.

5 - PANNELLI CON BOCCOLE

che assicurano la massima stabilità di fissaggio del pannello al telaio.

6 - RUOTE

antitraccia, retrattili con doppio comando a pedale.

7 - ACCESSIBILITÀ

laterale per sollevapersona o carrelli elettromedicali.

8 - TRASPORTO

agevolato per modelli di larghezza cm 150 e 200 (pianali smontati)

9 - PERSONALIZZAZIONE

previo studio fattibilità.



Tipo di lettino: per manipolazioni
Utilizzo specifico: esempio metodo Bobath
Sezione della testata: funzione di schienale (LB321A)
Regolazione della testata: con molla a gas
Regolazione altezza: elettrica, cm 47-97
Configurazione possibile: con ruote e/o spondine laterali
Carico in sicurezza: kg 150



Codice lettino rappresentato
LB321 A1 W3

ACCESSORI (illustrati a pag. 31)

- AC0025 CUSCINO CON FORO
- AC0033 PORTA LENZUOLINO VERTICALE
- AC0035 LENZUOLO GRANDE
- AC0037 PEDALIERA AGGIUNTIVA 1 MOTORE
- AC0039 PULSANTIERA AGGIUNTIVA 1 MOTORE

PER ORDINARE:

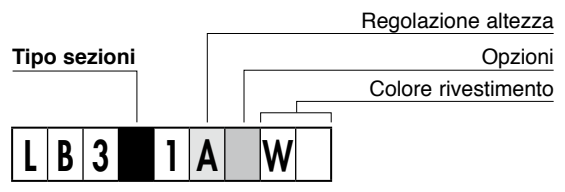

Come costruire il codice

tipo sezioni				
	BOBATH ECO D100 LB311AW	BOBATH ECO T100 LB321AW		
opzioni	1 Senza opzioni	2 Con kit ruote	3 Spondine	4 Kit ruote e spondine
colore rivestimento	A 8 4 B D Z F 9 H S T 6 R 1 2 3 L 7 M P			

Tipo di lettino: per manipolazioni
Utilizzo specifico: esempio metodo Bobath
Sezione della testata: funzione di schienale
Regolazione della testata: con molle a gas
Regolazione sezione gambe-tronco: con unità motore
Posizioni consentite: trendenburg (LB361F), relax a gambe flesse (LB351F)
Regolazione altezza: elettrica, cm 47-97
Configurazione possibile: con ruote azionabili da unico pedale
Carico in sicurezza: kg 150

Codice lettino rappresentato
LB351 F2 W3



ACCESSORI (illustrati a pag. 31)

- AC0024 CUSCINO FACCIALE
- AC0033 PORTA LENZUOLINO VERTICALE
- AC0035 LENZUOLO GRANDE
- AC0037 PEDALIERA AGGIUNTIVA 1 MOTORE
- AC0038 PEDALIERA AGGIUNTIVA 2 MOTORI (escluso TN 100)
- AC0039 PULSANTIERA AGGIUNTIVA 1 MOTORE
- AC0040 PULSANTIERA AGGIUNTIVA 2 MOTORI (escluso TN 100)

PER ORDINARE:

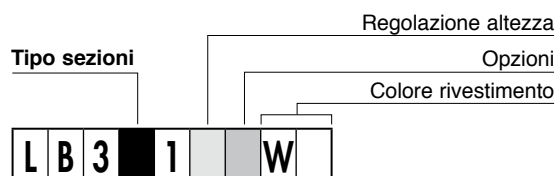

Come costruire il codice

tipo sezioni	<p>BOBATH TN100 L B 3 4 1 D W </p>	<p>BOBATH TREND 100 L B 3 6 1 F W </p>	<p>BOBATH FLEX 100 L B 3 5 1 F W </p>	
	<p>Pulsantiera 1 motore</p>	<p>Pulsantiera 2 motori</p>		
opzioni	<p>1 Senza opzioni</p>	<p>2 Con kit ruote</p>		
	colore rivestimento A 8 4 B D Z F 9 H S T 6 R 1 2 3 L 7 M P			

Tipo di lettino: per manipolazioni
Utilizzo specifico: esempio metodo Bobath
Regolazione altezza: elettrica, cm 47-97
Configurazione possibile: con ruote oppure con ruote e spondine laterali
Carico in sicurezza: kg 250

Codice lettino rappresentato
LB414 A2 W3





ACCESSORI (illustrati a pag. 31)

- AC0025 CUSCINO CON FORO
- AC0033 PORTA LENZUOLINO VERTICALE
- AC0035 LENZUOLO GRANDE
- AC0037 PEDALIERA AGGIUNTIVA 1 MOTORE
- AC0039 PULSANTIERA AGGIUNTIVA 1 MOTORE

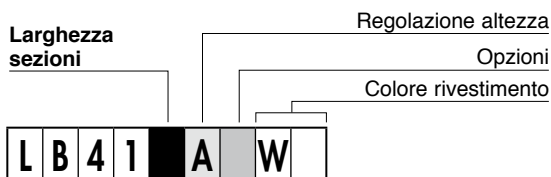
PER ORDINARE:

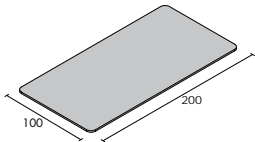
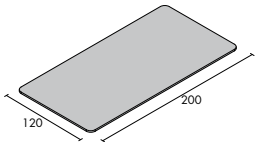
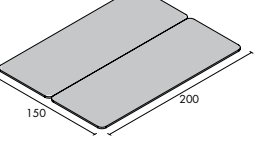
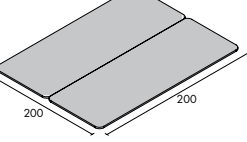

Come costruire il codice

larghezza sezioni	 BOBATH SD100 LB411AW	 BOBATH SD120 LB412AW	 BOBATH SD150 LB413AW	 BOBATH SD200 LB414AW																
	opzioni	 2 Con kit ruote		 4 Kit ruote e spondine																
colore rivestimento	A	8	4	B	D	Z	F	9	H	S	T	6	R	1	2	3	L	7	M	P

Tipo di lettino: per manipolazioni
Utilizzo specifico: esempio metodo Bobath e metodo R.I.C.
Sezione della testata: funzione di schienale
Regolazione della testata: con molla a gas
Posizioni consentite: trendelenburg con unità motore(LB472A2)
Regolazione altezza: elettrica, cm 47-97
Accessorio da segnalare: supporto testa-tronco, specifico metodo R.I.C. (AC0042)
Configurazione possibile: con ruote oppure con ruote e spondine laterali
Carico in sicurezza: kg 250

Codice lettino rappresentato
LB432 A2 W3



ACCESSORI (illustrati a pag. 31)

- AC0009 KIT BARRE RIC (Solo RIC 120)
- AC0015 CINGHIA BOBATH (Solo RIC 120)
- AC0025 CUSCINO CON FORO
- AC0033 PORTALENZUOLINO VERTICALE
- AC0035 LENZUOLO GRANDE
- AC0037 PEDALIERA AGGIUNTIVA 1 MOTORE
- AC0038 PEDALIERA AGGIUNTIVA 2 MOTORI (Solo RIC TREND)
- AC0039 PULSANTIERA AGGIUNTIVA 1 MOTORE
- AC0040 PULSANTIERA AGGIUNTIVA 2 MOTORI (Solo RIC TREND)
- AC0042 KIT CONTENIMENTO (Solo RIC120 e TREND)

PER ORDINARE:

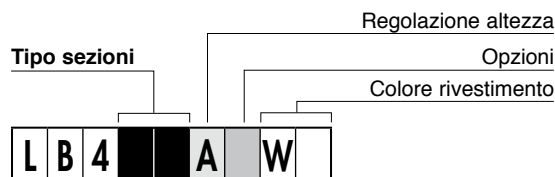

Come costruire il codice

tipo sezioni																				
	BOBATH S T100 LB421AW	BOBATH S T120 LB422AW	BOBATH S RIC120 LB432A2W	BOBATH S RIC TREND120 LB472A2W																
opzioni																				
	2 Con kit ruote		4 Kit ruote e spondine																	
colore rivestimento	A	8	4	B	D	Z	F	9	H	S	T	6	R	1	2	3	L	7	M	P

ACCESSORI



AC0005 CINGHIA
Per blocco arti in sicurezza.



AC0016 KIT BARRE PER CINGHIE
2 pz. Solo per il lettino modello Ther 1.



AC0017 BATTERIA AUSILIARIA
Batteria per garantire l'utilizzo in assenza di corrente elettrica.



AC0018 BRACCIOLI LATERALI
Imbottiti e ribaltabili che aumentano la superficie laterale. Solo lettini Ther.



AC0019 BRACCIOLLO TRASVERSALE
Per lo scarico delle braccia solo su lettino Osteo.



AC0020 TAPPO FORO NASO/BOCCA
Per i lettini Visit-Star-Metal-Ramin.



AC0021 ASTA TESTATA
Regolabile in altezza è dotata di corda e cavigliera. Metodica di Rieducazione Posturale Globale (solo lettini Ther).



AC0022 ASTA MURO
Fissaggio a parete, regolabile in altezza è dotata di corda e cavigliera. Metodica di Rieducazione Posturale Globale.



AC0023 CUSCINO CERVICALE
Cuscino per una più confortevole postura (Definire il colore). Predisposizione bloccaggio solo su lettini Test-Ther.



AC0024 CUSCINO FACCIALE
Consente una confortevole postura del viso in posizione prona. (Definire il colore).

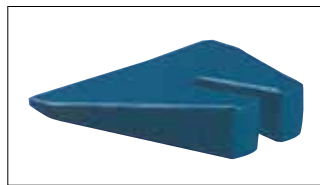

AC0025 CUSCINO CON FORO
Utilizzato sui lettini senza il foro naso/bocca. (Definire il colore).



AC0030 RIVESTIMENTO REGGICOSCE
(Definire il colore).



AC0031 PORTA LENZUOLINO
Adattabile alle diverse larghezze dei lenzuolini da cm 54 a 63. Fissaggio sul pianale.



AC0032 PORTA LENZUOLINO RIBALTABILE
Confezione da 6 pz. Lenzuolini da cm 54 a 68. Fissaggio a basamento.



AC0033 PORTA LENZUOLINO VERTICALE
Stativo per rotoli di grandi dimensioni.



AC0034 LENZUOLINO 2 VELI
Confezione da 6 pezzi. Rotolo da cm 60 x mt 85.



AC0035 LENZUOLO GRANDE
Confezione da 2 pezzi. Rotolo da cm 90 x mt 100.



AC0036 TELINO DI PROTEZIONE
In tessuto sintetico con bordi elasticizzati. Confezione da 10 pz.



AC0037 PEDALIERA AGGIUNTIVA 1 MOTORE
Comando per la regolazione dell'altezza da entrambi i lati.



AC0038 PEDALIERA AGGIUNTIVA 2 MOTORI
Comando per la regolazione dell'altezza e del secondo movimento da entrambi i lati.



AC0039 PULSANTIERA AGGIUNTIVA 1 MOTORE
Comando per la regolazione dell'altezza da entrambi i lati.



AC0040 PULSANTIERA AGGIUNTIVA 2 MOTORI
Comando per la regolazione dell'altezza e del secondo movimento da entrambi i lati.



AC0041 SUPPORTO PULSANTIERA
Supporto aggiuntivo per modelli comandati a pulsantiera.



AC0042 SUPPORTO TESTA TRONCO
Applicabile alla testata regolabile del lettino RIC 120. Favorisce un contenimento e supporto al paziente in posizione seduta.

Wesseling

Lettini da visita, trattamenti e manipolazioni, regolabili elettricamente in altezza. Sezioni mobili regolabili manualmente o con sistema servoassistito da molle a gas.

Questa serie di lettini è di pluridecennale presenza sul mercato ed è caratterizzata da una solida struttura, estrema stabilità e lunga affidabilità nel tempo.



11610 PRACTICAL 2E

Lettino per trattamenti ed esami a due sezioni mobili, regolabile elettricamente in altezza.

Il lettino può assumere la posizione trendelenburg.

Completo di ruote.

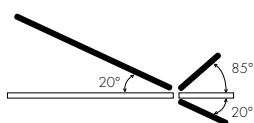
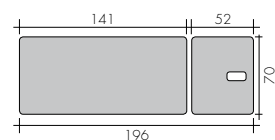

Altezza min/max cm 46 ÷ 95

12040 PRACTICAL 2E NARROWED

Lettino con caratteristiche tecniche uguali al Practical 2E (cod. 11610) con l'unica differenza: la sezione gambe con restringimento nella sezione caudale per facilitare il lavoro al chinesiologo in alcune fasi manipolative.

Completo di ruote.

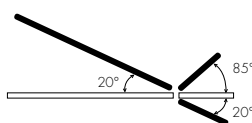
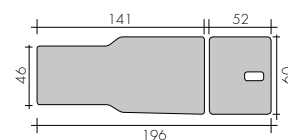

Altezza min/max cm 46 ÷ 95

11590 PRACTICAL 4E

Lettino per trattamenti ed esami a due settori, regolabile elettricamente in altezza.

Due appoggiabraccia regolabili. Il lettino può assumere la posizione trendelenburg.

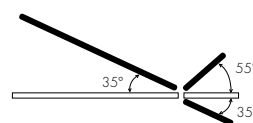
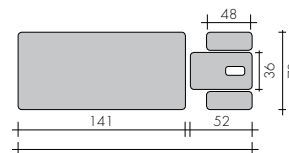

Altezza min/max cm 46 ÷ 95

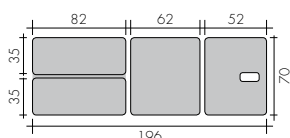

11620 PRACTICAL 3E

Letino per trattamenti ed esami a **tre settori**, regolabile elettricamente in altezza. Il settore posteriore è mobile. Il lettino può assumere la posizione trendelenburg. Completo di ruote.

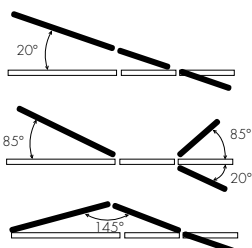

Altezza min/max cm 46 ÷ 95

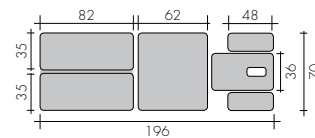

11630 PRACTICAL 5E

Letino per trattamenti ed esami a **tre settori**, regolabile elettricamente in altezza. I **due poggiatesta** regolabili. Il lettino può assumere la posizione trendelenburg. Completo di ruote.

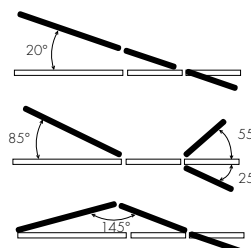

Altezza min/max cm 46 ÷ 95

12020 PRACTICAL 3E SPLIT

Letino come Practical 3E (cod. 11620) ma con il settore **gambe diviso a metà**, regolabile indipendentemente. Completo di ruote.

12030 PRACTICAL 5E SPLIT

Letino come Practical 5E (cod. 11630) ma con il settore **gambe diviso a metà** regolabile indipendentemente. Completo di ruote.

RIVESTIMENTI



Importante: in caso di ordine d'acquisto si prega di indicare insieme al codice del lettino il codice del rivestimento scelto.

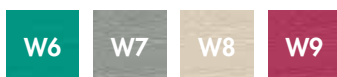

Nota: la riproduzione fotografica dei colori può non essere totalmente esatta rispetto ai colori originali.

ACCESSORI



11615
PORTA LENZUOLINO
Adatto ai modelli Practical
(esclusi modelli 4E - 5E)



01068
PORTA LENZUOLINO
PRACTICAL 4E-5E
Solo per questi modelli.



AC0034
LENZUOLINO 2 VELI
Confezione da 6 pezzi.
Rotolo da cm 60 x mt 85.

Lettinidibase



Lettoni di base da visita e trattamenti, con solida struttura sia in metallo sia in legno, smontabili e a valigia. Le rastremature delle sezioni agevolano l'avvicinamento al paziente e la testata è dotata di foro naso-bocca. La regolazione delle sezioni è di facile utilizzo a garanzia di una maggiore funzionalità.



Accessorio per i lettini a valigia
Y756
BORSA STANDARD
Esclusi i cod. 11860 e 11861.

ACCESSORI



AC0031
PORTA LENZUOLINO
Adattabile alle diverse larghezze dei lenzuolini da cm 54 a 60. Fissaggio sul pianale.



Y740
PORTAROLL
Porta lenzuolini in metallo verniciato, universale.



AC0034
LENZUOLINO 2 VELI
Confezione da 6 pezzi. Rotolo da cm 60 x mt 85.



AC0037 PEDALIERA
AGGIUNTIVA 1 MOTORE
Comando per la regolazione dell'altezza da entrambi i lati.



12269
POGGIATESTA
Cuscino cervicale regolabile, solo di colore grigio.



12270
POGGIABRACCIA
Indicato per lo scarico delle braccia, solo di colore grigio.



AC0020
TAPPO FORO NASO/BOCCA
Per lettini Star-Metal-Ramin.



AC0024
CUSCINO FACCIALE
Consente una confortevole postura del viso in posizione prona. (definire il colore).



AC0036
TELINO DI PROTEZIONE
In tessuto sintetico con bordi elasticizzati. Confezione da 10 pz.

Accessori per i lettini a valigia



Y741
PORTAROLL ECO
Porta lenzuolini solo sui lettini dotati di fori per il supporto testa regolabile.



01422
POGGIATESTA
Cuscino cervicale regolabile all'ordine specificare codice colore: P72-73-74-78-81-83.



Y757 POGGIABRACCIA
Solo sui lettini con il supporto testa regolabile. All'ordine specificare codice colore: P72-73-74-78-81-83.

RIVESTIMENTI SEZIONE 1



In similpelle di qualità e di tipo ignifugo Classe 1IM, resistente all'usura e stabile ai disinfettanti. Sottoposta a trattamento SANITIZED antibatterico, antiacaro, a garanzia di freschezza igienica e duratura. **Importante: per ordinare indicare il codice del rivestimento scelto.**

RIVESTIMENTI SEZIONE 2



I rivestimenti sono di elevata rifinitura ed eseguiti con similpelle di tipo ignifugo e antibatterico. **Importante:** in caso di ordine d'acquisto si prega di indicare insieme al codice del lettino il codice del rivestimento scelto.

Nota: la riproduzione fotografica dei colori può non essere totalmente esatta rispetto ai colori originali

Letto di base con telaio essenziale che non penalizza la robustezza e l'affidabilità.

Basamento libero lateralmente che consente l'accesso a carrelli e sollevatori fino a cm 26 d'ingombro.



Codice lettino rappresentato
01249.W3

01248 STAR 1

Letto da visita e trattamenti regolabile elettricamente in altezza mediante pedaliera a bassa tensione (24 V). Letto a **una sezione mobile**, testata con sistema di regolazione manuale ed una sezione fissa. La testata è dotata di foro naso-bocca. **Accessibilità** il basamento libero lateralmente consente l'accesso con sollevammati o carrelli elettromedicali **fino a cm 26** d'ingombro. Carico in sicurezza kg 150

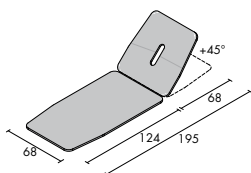

Altezza min/max cm 60 ÷ 90

01249 STAR 3

Letto da visita e trattamenti regolabile elettricamente in altezza mediante pedaliera a bassa tensione (24 V). Letto a **tre sezioni mobili**, testata e sezioni gambe con sistema di regolazione manuale. La testata è dotata di foro naso-bocca. **Accessibilità** il basamento libero lateralmente consente l'accesso con sollevammati o carrelli elettromedicali **fino a cm 26** d'ingombro. Carico in sicurezza kg 150

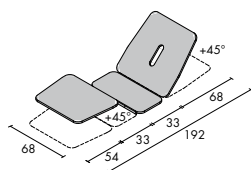

Altezza min/max cm 60 ÷ 90



Esempio di fissaggio del porta lenzuolino.

ACCESSORI (illustrati a pag. 34)

- AC0031 PORTA LENZUOLINO
- AC0034 LENZUOLINO 2 VELI
- AC0020 TAPPO FORO NASO/BOCCA
- AC0024 CUSCINO FACIALE
- AC0037 PEDALIERA AGGIUNTIVA 1 MOTORE
- AC0036 TELINO DI PROTEZIONE

(illustrati a pag. 31)

- AC0033 PORTA LENZUOLINO VERTICALE
- AC0035 LENZUOLO GRANDE

NOTA:

Per la scelta del rivestimento di questi lettini vedi i colori della sezione 1 nella pagina introduttiva dei Lettini di Base.

Lettinidibase in metallo



Codice lettino rappresentato
01251.W2

01250 NEW METAL 1

Lettino da visita e trattamenti ad **una sezione mobile**, testata con sistema di regolazione manuale.

La testata è dotata di foro naso-bocca.

Carico in sicurezza kg 200

01252 NEW METAL LARGE

Caratteristiche identiche al lettino New Metal 1 (cod. 01250) ma con **larghezza maggiore di cm 80**.

Carico in sicurezza kg 200

01251 NEW METAL 3

Lettino da visita e trattamenti a **tre sezioni mobili**, testata e sezioni gambe con sistema di regolazione manuale.

La testata è dotata di foro naso bocca.

Carico in sicurezza kg 200

ACCESSORI (illustrati a pag. 34)

- AC0031 PORTA LENZUOLINO
- AC0034 LENZUOLINO 2 VELI
- AC0020 TAPPO FORO NASO/BOCCA
- 12269 POGGIATESTA
- 12270 POGGIABRACCIA
- AC0024 CUSCINO FACCIALE
- AC0036 TELINO DI PROTEZIONE

(illustrati a pag. 31)

- AC0033 PORTA LENZUOLINO VERTICALE
- AC0035 LENZUOLO GRANDE

NOTA:

Per la scelta del rivestimento di questi lettini vedi i colori della sezione 1 nella pagina introduttiva dei Lettini di Base.

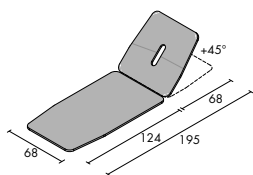

Altezza fissa cm 78

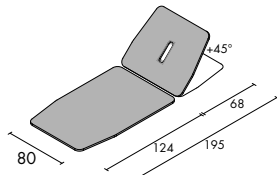

Altezza fissa cm 78

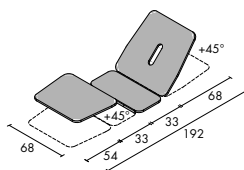

Altezza fissa cm 78



Codice lettino rappresentato
01257.W7



Codice lettino rappresentato
01254.W1

01256 NEW METAL H100

Letino per trattamenti a **sezione unica**.
Dimensioni in **altezza cm 78**.
Carico in sicurezza kg 250

01257 NEW METAL HT100

Letino per trattamenti a **due sezioni**. Dimensioni in **altezza cm 78**. Testata con sistema di regolazione manuale.
Carico in sicurezza kg 250

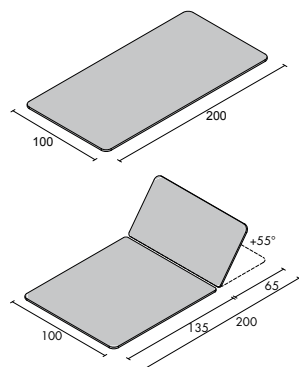

Altezza fissa cm 78

01253 NEW METAL L100

Letino per trattamenti metodo Bobath a **sezione unica**.
Dimensioni in **altezza cm 50**.
Carico in sicurezza kg 250

01254 NEW METAL LT100

Letino per trattamenti metodo Bobath a **due sezioni**.
Dimensioni in **altezza cm 50**.
Testata con sistema di regolazione manuale.
Carico in sicurezza kg 250

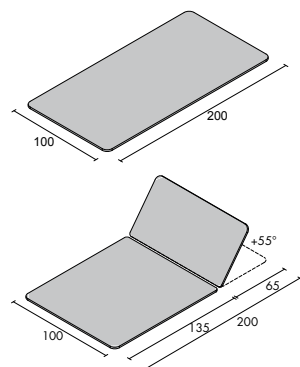

Altezza fissa cm 50

01423 NEW METAL L200

Letino per trattamenti metodo Bobath di grande dimensione.
Sezione unica suddivisa in due parti. Il lettino viene fornito solo nella soluzione con **altezza cm 50**.

ACCESSORI (illustrati a pag. 34)

- AC0031 PORTA LENZUOLINO
- AC0034 LENZUOLINO 2 VELI

(illustrati a pag. 31)

- AC0025 CUSCINO CON FORO
- AC0033 PORTA LENZUOLINO VERTICALE
- AC0035 LENZUOLO GRANDE

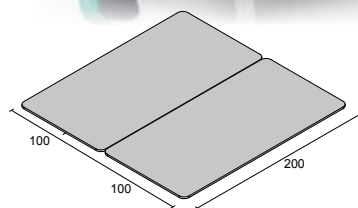

Altezza fissa cm 50

NOTA:
Per la scelta del rivestimento di questi lettini vedi i colori della sezione 1 nella pagina introduttiva dei Lettini di Base.



11975.S3 LETTINO CHIROPRACTIC

Lettino per terapie chiropratiche con gambe chiudibili e regolabili in altezza. La sezione poggiatesta è allungabile. Rivestimento in similpelle lavabile, solo in colore blu S3.

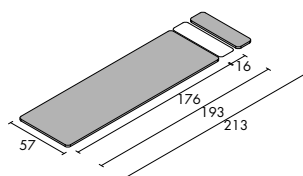

Altezza min/max cm 61- 68 - 74

11970.S3 LETTINO CERDO

Lettino per terapia con gambe chiudibili e regolabili in altezza. Struttura in acciaio verniciato con polveri epossidiche. Piano imbottito in gommapiuma ad alta densità e rivestito in similpelle lavabile solo in colore blu S3.

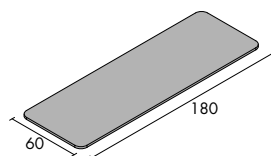

Altezza min/max cm 60 ÷ 80

ACCESSORI (illustrati a pag. 34)

Y740 PORTAROL

AC0034 LENZUOLINO 2 VELI

Lettinidibase in legno massello di faggio



Codice lettino rappresentato
01259.W6

01258 NEW RAMIN 1

Lettino da visita e trattamenti a **una sezione mobile**, testata con sistema di regolazione manuale.

La testata è dotata di foro naso-bocca di tipo allungato.

Carico in sicurezza kg 200

01260 NEW RAMIN LARGE

Caratteristiche identiche al lettino New Ramin 1 (cod. 01258) ma con larghezza delle sezioni **di cm 80**.

Carico in sicurezza kg 200

01259 NEW RAMIN 3

Lettino da visita e trattamenti a **tre sezioni mobili**, testata e sezioni gambe con sistema di regolazione manuale.

La testata è dotata di foro naso-bocca.

Carico in sicurezza kg 200

ACCESSORI (illustrati a pag. 34)

- AC0031 PORTA LENZUOLINO
- AC0034 LENZUOLINO 2 VELI
- AC0020 TAPPO FORO NASO/BOCCA
- 12269 POGGIATESTA
- 12270 POGGIABRACCIA
- AC0024 CUSCINO FACCIALE
- AC0036 TELINO DI PROTEZIONE

(illustrati a pag. 31)

- AC0033 PORTA LENZUOLINO VERTICALE
- AC0035 LENZUOLO GRANDE

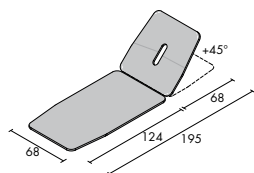

Altezza fissa cm 78

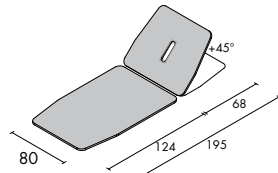

Altezza fissa cm 78

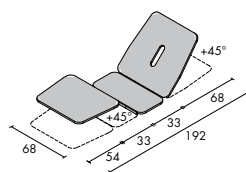

Altezza fissa cm 78

NOTA:

Per la scelta del rivestimento di questi lettini vedi i colori della sezione 1 nella pagina introduttiva dei Lettimi di Base.

Lettinidibase in legno massello di faggio



Codice lettino rappresentato
01264.W8

Codice lettino rappresentato
01262.W8

01263 NEW RAMIN H100

Lettino per trattamenti
a sezione unica.
Dimensioni in **altezza cm 78.**
Carico in sicurezza kg 250

01264 NEW RAMIN HT100

Lettino per trattamenti **a due sezioni.** Dimensioni in **altezza cm 78.** Testata con sistema di regolazione manuale.
Carico in sicurezza kg 250



01261 NEW RAMIN L100

Lettino per trattamenti metodo
Bobath **a sezione unica.**
Dimensioni in **altezza cm 50.**
Carico in sicurezza kg 250

01262 NEW RAMIN LT100

Lettino per trattamenti metodo
Bobath **a due sezioni.**
Dimensioni in **altezza cm 50.**
Testata con sistema di regolazione manuale.
Carico in sicurezza kg 250

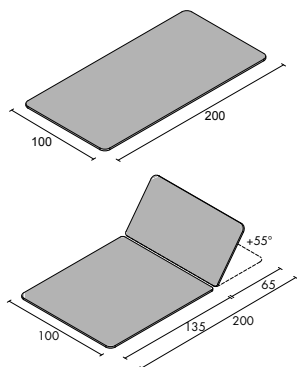

Altezza fissa cm 78

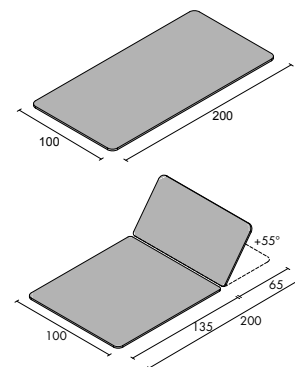

Altezza fissa cm 50



Codice lettino rappresentato
01265.W3



Codice lettino rappresentato
Y712.P72

01265 NEW VOJTA

Letino da visita e trattamenti a **una sezione mobile**, testata con sistema di regolazione manuale ed una sezione fissa.

La testata è dotata di foro naso-bocca.

Il lettino è dotato di un ampio e utile sottopiano.

Carico in sicurezza kg 200

Y711 VOJTA 1

Letino da visita e trattamenti regolabile in altezza ad **una sezione mobile**.

Testata con sistema di regolazione manuale (+ 70°) e foro con tappo naso-bocca, piano gambe fisso.

Imbottiture curate con rivestimento in similpelle di qualità, ignifugo.

Completo di utile sottopiano.

Carico in sicurezza kg 300

Y712 VOJTA 2

Letino da visita e trattamenti regolabile in altezza a **tre sezioni mobili**.

Testata con sistema di regolazione manuale (+ 70°) piani gambe (+ 25°) e foro con tappo naso-bocca.

Imbottiture curate con rivestimento in similpelle di qualità, ignifugo.

Completo di utile sottopiano.

Carico in sicurezza kg 300

ACCESSORI (illustrati a pag. 34)

Per il lettino cod. 01265

AC0031 PORTA LENZUOLINO

AC0034 LENZUOLINO 2 VELI

AC0020 TAPPO FORO NASO/BOCCA

12269 POGGIATESTA

12270 POGGIABRACCIA

Per i lettini cod. Y711 e Y712

Y741 PORTAROLL ECO

01422 POGGIATESTA

Y757 POGGIABRACCIA

NOTA:

Per la scelta del rivestimento di questi lettini vedi i colori della sezione 1 (cod. 01265); sezione 2 (cod. Y711 e Y712) nella pagina introduttiva dei Lettini di Base.

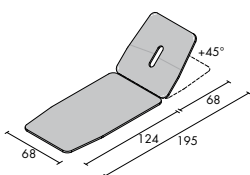

Altezza fissa cm 78

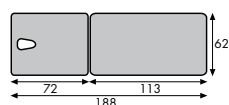

Altezza min/max cm 62 ÷ 87

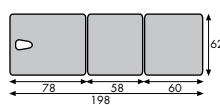

Altezza min/max cm 62 ÷ 87

Lettinidibase a valigia in alluminio



11861 LETTINO PORTATILE

Lettinio pieghevole a valigia a **due sezioni in alluminio**.

Questo lettino è disponibile esclusivamente con il rivestimento in similpelle nera.

Carico in sicurezza kg 150

11860 LETTINO PORTATILE A

Lettinio pieghevole a valigia a **tre sezioni in alluminio**.

Poggiatesta con sistema di regolazione manuale (+ 80°) e con foro naso/bocca.

Questo lettino è disponibile esclusivamente con il rivestimento in similpelle nera.

Carico in sicurezza kg 150

ACCESSORI (illustrati a pag. 34)

Y740 PORTAROL

AC0034 LENZUOLINO 2 VELI

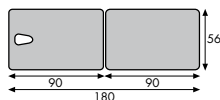

Altezza fissa cm 78
Peso kg 16

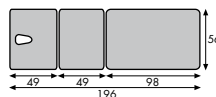

Altezza fissa cm 75
Peso kg 17



01409 VALENCIA

Letino pieghevole a valigia, struttura in alluminio a **due sezioni**. Testata predisposta di foro naso-bocca e fori per poggiatesta. Serie di corde in acciaio per una maggiore stabilità. Imbottitura in espanso e rivestimento in similpelle. Carico in sicurezza kg 150

01410 BARCELONA

Letino pieghevole a valigia, struttura in alluminio a **due sezioni**. Testata predisposta di foro naso-bocca con **sezione mobile fino a 30°** e fori per poggiatesta. Serie di corde in acciaio per una maggiore stabilità. Imbottitura in espanso e rivestimento in similpelle. Carico in sicurezza kg 150

01411 SEVILLA

Letino pieghevole a valigia, struttura in alluminio a **due sezioni**. **Regolabile in altezza**. Testata predisposta di foro naso-bocca, in dotazione **supporto testa regolabile**. Serie di corde in acciaio per una maggiore stabilità. Imbottiture in espanso con rivestimento in similpelle. Carico in sicurezza kg 150

ACCESSORI (illustrati a pag. 34)

- Y741 PORTAROLL ECO
- AC0034 LENZUOLINO 2 VELI
- 01422 POGGIATESTA
- Y757 POGGIABRACCIA
- Y756 BORSA STANDARD

NOTA:
Per la scelta del rivestimento di questi lettini vedi i colori della sezione 2 nella pagina introduttiva dei Lettini di Base.

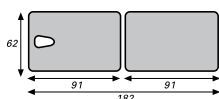

Altezza fissa cm 75
Peso kg 10

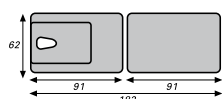

Altezza fissa cm 75
Peso kg 12

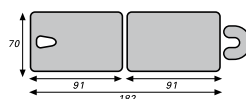

Altezza min/max cm 68 ÷ 84
Peso kg 10

Lettinidibase a valigia in alluminio



01412 PAMPLONA

Lettingo pieghevole a valigia, struttura in alluminio a **due sezioni**. **Regolabile in altezza**. Testata predisposta di foro naso-bocca con **sezione mobile fino a 30°**, in dotazione **supporto testa** regolabile. Serie di corde in acciaio per una maggiore stabilità. Imbottitura in espanso e rivestimento in similpelle. Carico in sicurezza kg 150

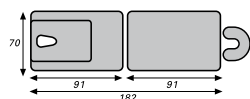

Altezza min/max cm 68 ÷ 84
Peso kg 13,5

01413 CORDOBA

Lettingo pieghevole a valigia, struttura in alluminio a **due sezioni**. **Regolabile in altezza**. Testata predisposta di foro naso-bocca con **sezione mobile fino a 70°**, in dotazione **supporto testa** regolabile. Serie di corde in acciaio per una maggiore stabilità. Imbottiture in espanso e rivestimento in similpelle. Carico in sicurezza kg 150

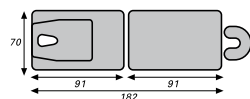

Altezza min/max cm 68 ÷ 84
Peso kg 14

01414 GRANADA

Lettingo pieghevole a valigia, struttura in alluminio a **due sezioni**. **Regolabile in altezza**. Testata predisposta di foro naso-bocca con **sezione mobile fino a 70°** così pure **l'appoggiagambe**. Dotato di corde in acciaio per una maggiore stabilità. Imbottitura in espanso e rivestimento in similpelle. Carico in sicurezza kg 150

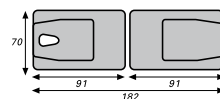

Altezza min/max cm 68 ÷ 84
Peso kg 14,5

ACCESSORI (illustrati a pag. 34)

Y741 PORTAROLL ECO
Y740 PORTAROLL
AC0034 LENZUOLINO 2 VELI
Y757 POGGIABRACCIA
Y756 BORSA STANDARD

NOTA:
Per la scelta del rivestimento di questi lettini vedi i colori della sezione 2 nella pagina introduttiva dei Lettini di Base.



01407 GIJON

Letino pieghevole a valigia, struttura in legno a **due sezioni**. Testata predisposta di foro naso-bocca e fori per poggiatesta. Serie di corde in acciaio per una maggiore stabilità. Imbottitura in espanso e rivestimento in similpelle. Carico in sicurezza kg 150



Altezza fissa cm 75
Peso kg 11

01408 MURCIA

Letino pieghevole a valigia, struttura in legno a **due sezioni**. Testata predisposta di foro naso-bocca con **sezione mobile fino a 30°** e fori per poggiatesta. Serie di corde in acciaio per una maggiore stabilità. Imbottitura in espanso e rivestimento in similpelle. Carico in sicurezza kg 150

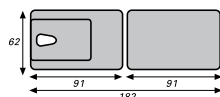

Altezza fissa cm 75
Peso kg 12

01415 BILBAO

Letino pieghevole a valigia, struttura in legno a **due sezioni**. **Regolabile in altezza**. Testata predisposta di foro naso-bocca, in dotazione **supporto testa** regolabile. Serie di corde in acciaio per una maggiore stabilità. Imbottitura in espanso e rivestimento in similpelle. Carico in sicurezza kg 150



Altezza min/max cm 57 ÷ 85
Peso kg 12,5

ACCESSORI (illustrati a pag. 34)

- Y741 PORTAROLL ECO
- AC0034 LENZUOLINO 2 VELI
- 01422 POGGIATESTA
- Y757 POGGIABRACCIA
- Y756 BORSA STANDARD

NOTA:
Per la scelta del rivestimento di questi lettini vedi i colori della sezione 2 nella pagina introduttiva dei Lettini di Base.

Lettinidibase a valigia in legno



01416 SALAMANCA

Lettino pieghevole a valigia, struttura in legno a **due sezioni**.

Regolabile in altezza.

Testata predisposta di foro naso-bocca con **sezione mobile**, in dotazione **supporto testa** regolabile.

Serie di corde in acciaio per una maggiore stabilità. Imbottitura in espanso e rivestimento in similpelle.

Carico in sicurezza kg 150

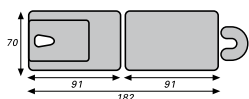

Altezza min/max cm 57 ÷ 85
Peso kg 15

01417 ALMERIA

Lettino pieghevole a valigia, struttura in legno a **due sezioni**.

Regolabile in altezza.

Testata predisposta di foro naso-bocca con **sezione mobile**, in dotazione **supporto testa** regolabile.

Serie di corde in acciaio per una maggiore stabilità. Imbottitura in espanso e rivestimento in similpelle.

Carico in sicurezza kg 150

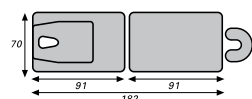

Altezza min/max cm 57 ÷ 85
Peso kg 15

01418 MADRID

Lettino pieghevole a valigia, struttura in legno a **due sezioni**.

Regolabile in altezza.

Testata predisposta di foro naso-bocca con **sezione mobile fino a 70° così pure l'appoggiagambe**.

Dotato di corde in acciaio per una maggiore stabilità.

Imbottitura in espanso e rivestimento in similpelle.

Carico in sicurezza kg 150

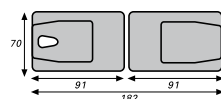

Altezza min/max cm 57 ÷ 85
Peso kg 15,5

ACCESSORI (illustrati a pag. 34)

Y741 PORTAROLL ECO

Y740 PORTAROL

AC0034 LENZUOLINO 2 VELI

Y757 POGGIABRACCIA

Y756 BORSA STANDARD

NOTA:

Per la scelta del rivestimento di questi lettini vedi i colori della sezione 2 nella pagina introduttiva dei Lettini di Base.



01419 LERIDA

Letino pieghevole a valigia, struttura in legno a **due sezioni**. Ideale per trattamenti shiatsu.
Regolabile in altezza. Testata predisposta di foro naso-bocca e fori per poggiatesta. Serie di corde in acciaio per una maggiore stabilità. Imbottiture in espanso e rivestimenti in similpelle. Portata kg 150

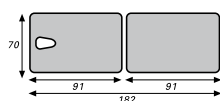

Altezza min/max cm 40 ÷ 58
 Peso kg 12

ACCESSORI (illustrati a pag. 34)

- Y741 PORTAROLL ECO
- AC0034 LENZUOLINO 2 VELI
- 01422 POGGIATESTA
- Y757 POGGIABRACCIA
- Y756 BORSA STANDARD

NOTA:

Per la scelta del rivestimento di questi lettini vedi i colori della sezione 2 nella pagina introduttiva dei Lettini di Base.

Il rivestimento P81 non è disponibile per questo modello di lettino.

Y750 CAMILLA

Sedia per terapia in alluminio, pieghevole. Ideale per trattamenti spinali, massaggi, shiatsu, agopuntura, reiki, etc. Regolabile alla struttura di ogni paziente incluse donne in gravidanza. Altezza min/max cm 90 ÷ 110. Seduta regolabile da cm 48 ÷ 62. Peso kg 9,5.



Y752 BORSONE CAMILLA

Borsone con rotelline per il trasporto della sedia Camilla.

Y751 FERNANDO

Supporto testa per trattamenti e manipolazioni, pieghevole, adattabile a tutte le superfici. Peso kg 2,5.

Cuscini *postura*

Serie di cuscini per posizionare il paziente nella postura corretta durante il trattamento. I cuscini illustrati sono in espanso a densità graduata e rivestiti in similpelle ignifuga. Sono disponibili esclusivamente in colore blu S3.

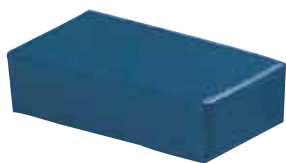

09700.S3
FORMA RETTANGOLARE
cm 40 x 20 x 10h

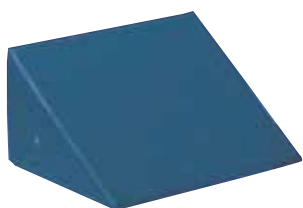

09610.S3
FORMA A CUNEO
cm 35 x 35 x 10h



10000.S3
RULLO
cm 20 x ø 8

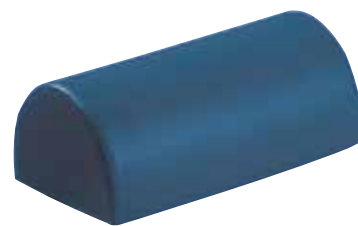

10300.S3
FORMA SEMICILINDRICA
cm 48 x 25 x 18h

09730.S3
FORMA RETTANGOLARE
cm 40 x 30 x 5h

09620.S3
FORMA A CUNEO
cm 60 x 45 x 15h

10010.S3
RULLO
cm 35 x ø 15

10310.S3
FORMA SEMICILINDRICA
cm 60 x 40 x 18h



09940.S3
FORMA CUBICA
cm 40 x 40 x 40h

09630.S3
FORMA A CUNEO
cm 60 x 45 x 30h

10020.S3
RULLO
cm 50 x ø 15

10030.S3
RULLO
cm 50 x ø 25



10050.S3
RULLO
cm 100 x ø 25

11160.S3
CUSCINO CON FORO
Per lettini sprovvisti di foro
naso-bocca.
cm 40 x 34 x 2,5-9h

Componenti d'arredo

per ambienti medico-professionali con una serie di complementi ed accessori: sgabelli, sedie, poltroncine, carrelli di servizio e predellini.



01286

VETRINETTA CILIEGIO

Le ante inferiori sono dotate di serratura e maniglie in metallo.
cm 45 x 90 x 170h

01289

VETRINETTA FRASSINO

Caratteristiche come articolo cod. 01286.



01284

SCRIVANIA CILIEGIO

cm 80 x 140 x 73h

01287

SCRIVANIA FRASSINO

Caratteristiche come articolo cod. 01284.



01285

CASSETTIERA CILIEGIO

È dotata di tre cassetti con serratura, ruote e maniglie in metallo.
cm 45 x 45 x 60h

01288

CASSETTIERA FRASSINO

Caratteristiche come articolo cod. 01285.



34000 PARAVENTO A 3 ANTE

Struttura in tubo d'acciaio cromato
 ø cm 2,2 con telo in PVC.
 cm 50 x 3 ante x 168h



13190 CARTA 1

In pura cellulosa, a strappo, 2 veli,
 m 180 confezione da 6 rotoli,
 per articolo Spiral Box 1.



13170 SPIRAL BOX 1

Distributore di carta da parete.
 Solo con carta a strappo.



34070 APPENDIABITI IN METALLO

Realizzato in tubo d'acciaio
 verniciato.
 È dotato di portaombrelli.
 Base cm 58 x 175h



34030 PORTARIFIUTI

Contenitore 12 litri, interno
 in plastica.
 ø cm 25 x 38h



11810

SGABELLO QUADRO

In tubo profilato che offre la massima stabilità.
cm 40 x 40 x 45h



12880

SGABELLO IN LEGNO

cm 50 x 36 x 47h



11815

SGABELLO FISSO

In acciaio cromato con seduta in faggio.
Seduta ø cm 35 x 48h



11765

SGABELLO GIREVOLE

In acciaio cromato con seduta in faggio.
Regolazione altezza, a vite.
ø cm 32 x 52 ÷ 62h



11785

SGABELLO GIREVOLE

In acciaio cromato con seduta in faggio e 5 ruote piroettanti.
Regolazione altezza, a vite.
Base ø cm 60 x 50 ÷ 60h



Y760.P83

MIGUEL

Sgabello girevole con 5 ruote piroettanti.
Altezza regolabile a gas.
Base ø cm 60 x 43 ÷ 56h



Y761.P83

INES

Sgabello girevole con seduta sagomata.
Altezza regolabile a gas.
Base ø cm 60 x 43 ÷ 56h



11780

SGABELLO 5

Sgabello girevole con 5 ruote piroettanti.
Altezza regolabile a gas.
Base ø cm 60 x 50 ÷ 65h



11800

SGABELLO A SELLA

Sgabello girevole con 5 ruote piroettanti.
Altezza regolabile a gas.
Base ø cm 60 x 50 ÷ 65h



Y799.P83

RONALDO

Struttura con base antigraffio e 5 ruote piroettanti. Regolazione in altezza a gas. Seduta con rivestimento in similpelle.
Base ø cm 60 x 60 ÷ 84h



Y764.P83

IRMA

Sedia girevole con seduta sagomata e schienale inclinabile.
Altezza regolabile a gas.
Base ø cm 60 x 43 ÷ 56h



Y766.P83

VERONICA

Sedia ergonomica completa di supporto ginocchia e poggibraccia regolabile. Schienale inclinabile.
Altezza regolabile a gas.
Base ø cm 60 x 53÷66h



12831

SEDIA SENZA BRACCIOLI

In legno verniciato.
cm 54 x 52 x 81h



12830

SEDIA CON BRACCIOLI

In legno verniciato.
cm 60 x 56 x 81h



12855

POGGIPIEDI IN LEGNO

Realizzato in faggio massello.
cm 32 x 22 x 16h



34630

SEDIA ATTESA 1

Con telaio in acciaio ovale verniciato, sedile e schienale imbottiti senza braccioli.
cm 58 x 53 x 80h



01283

SEDIA ATTESA 2

Con telaio in acciaio ovale verniciato, sedile e schienale imbottiti con braccioli smontabili.
cm 58 x 64 x 80h



34650

SEDIA 3 POSTI

Affiancati con telaio in acciaio ovale verniciato, sedile e schienale imbottiti.
cm 180 x 60 x 80h



34620

**POLTRONCINA
SENZA BRACCIOLI**

Elevabile e con base girevole dotata di 5 ruote piroettanti. Lo schienale è regolabile con possibilità di contatto permanente.
Base ø cm 60 x 47÷60h



34610

**POLTRONCINA
CON BRACCIOLI**

Elevabile e con base girevole dotata di 5 ruote piroettanti. Lo schienale è regolabile con possibilità di contatto permanente.
Base ø cm 60 x 47÷60h



13115

CARRELLO 2

Struttura smontabile in tubo d'acciaio verniciato bianco con 4 ruote piroettanti. 2 ripiani in bilaminato bianco con angoli arrotondati.
cm 41 x 54 x 77h



13125

CARRELLO 3

Struttura smontabile in tubo d'acciaio verniciato bianco con 4 ruote piroettanti. 3 ripiani in bilaminato bianco con angoli arrotondati.
cm 41 x 66 x 85h



01042

PREDELLINO 1

Realizzato in tubo d'acciaio cromato. Piano rivestito in materiale antiscivolo.
cm 42 x 38 x 23h



01043

PREDELLINO 2

Realizzato in tubo d'acciaio cromato. 2 piani rivestiti in materiale antiscivolo.
cm 42 x 38 x 40h